



ANMEX

"Seguridad a tu altura"

FICHA TÉCNICA

EQUIPO PARA SISTEMAS DE APUNTALAMIENTO



FICHA TÉCNICA

PLUS SYSTEM

VIGA 2.0 Y VIGA 1.50m

Viga tipo IPR de acero. Se utiliza como viga madrina en apuntalamientos



MODELO	001 - IPR- 150
MEDIDAS	Sección de 0.10x0.20m
LONGITUD	1.5 metros
PESO	27.5 kilogramos
CAPACIDAD	9955 kg/m

MODELO	001 - IPR- 200
MEDIDAS	Sección de 0.10x0.20m
LONGITUD	2 metros
PESO	38 kilogramos
CAPACIDAD	5600 kg/m

WWW.ANMEX.MX

FICHA TÉCNICA

PLUS SYSTEM

Tornillo base plus, de acero con maneral que permite dar ajuste de altura.
Ideal en terrenos naturales o en terrenos donde hay pendientes.

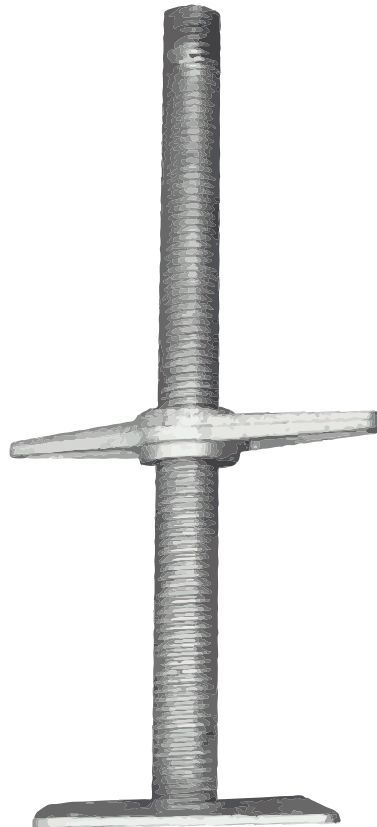

MODELO	001 - TOB- 000
MEDIDAS	Abertura máxima permitida de 35 cm.
PESO	4.5 kg.

WWW.ANMEX.MX

TORNILLO
BASE PLUS

EQUIPO PARA SISTEMAS DE APUNTALAMIENTO

FICHA TÉCNICA

PLUS SYSTEM

Tornillo cabezal plus, funciona para dar apoyo a las vigas madres en apuntalamiento.
El maneral permite dar ajustes de altura.



MODELO	001 - TOC- 000
MEDIDAS	Abertura máxima permitida de 35 cm.
PESO	4 kg.

WWW.ANMEX.MX

FICHA TÉCNICA

PLUS SYSTEM

Marco tubular galvanizado. Se utiliza en apuntalamientos y torres de trabajo.

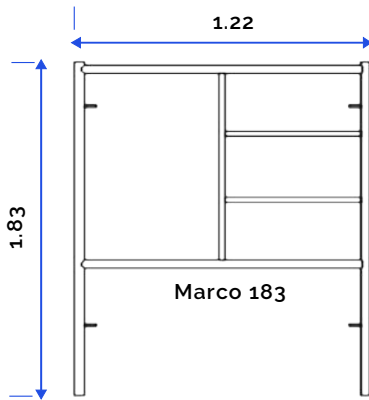

MODELO	001 - MPL- 183
MEDIDAS	1.22x1.83m
ALTURA	1.83 metros
PESO	17.5 kilogramos
CAPACIDAD	3500 kg

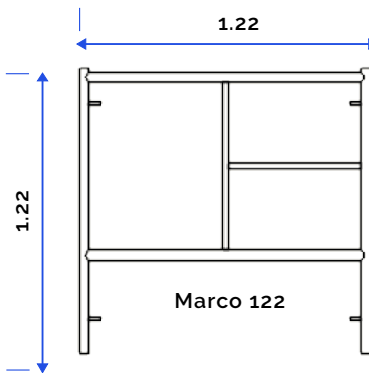

MODELO	001 - MPL- 122
MEDIDAS	1.22x1.22m
ALTURA	1.22 metros
PESO	14 kilogramos
CAPACIDAD	3500 kg

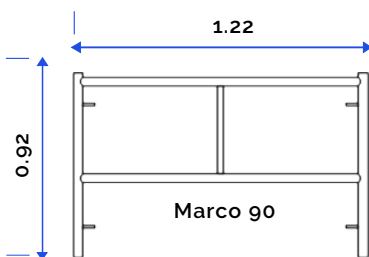

MODELO	001 - MPL- 090
MEDIDAS	1.22x0.92m
ALTURA	0.92 metros
PESO	11.50 kilogramos
CAPACIDAD	3500 kg/m

WWW.ANMEX.MX

MARCO PLUS
GALVANIZADO

EQUIPO PARA SISTEMAS DE APUNTALAMIENTO

FICHA TÉCNICA

PLUS SYSTEM

Se utiliza para dar espacios necesarios entre marco y marco.

CRUCETA (ABERTURA HORIZONTAL)

CRUCETA (ABERTURA VERTICAL)

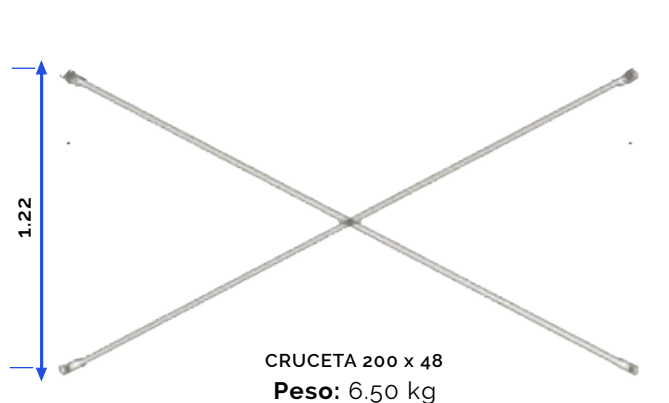
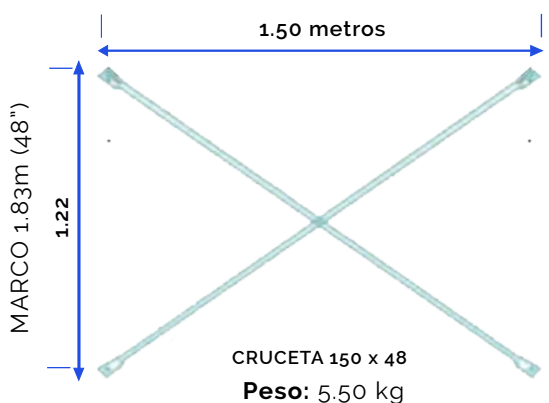
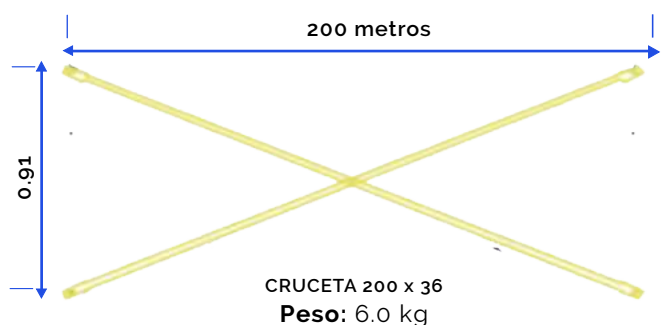
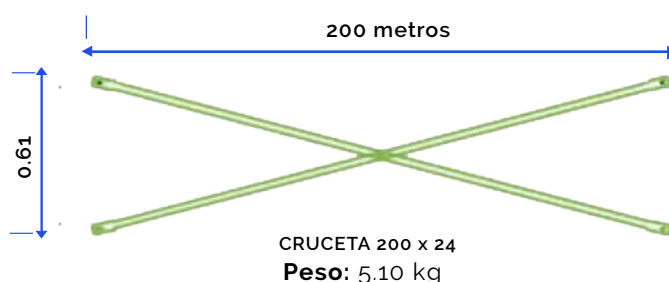
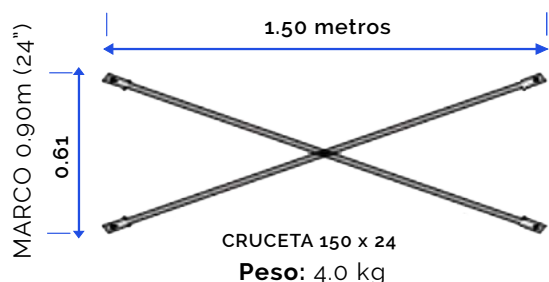

MODELO 001 - CRU - 224

WWW.ANMEX.MX

CRUCETA PLUS
GALVANIZADO

EQUIPO PARA SISTEMAS DE APUNTALAMIENTO

FICHA TÉCNICA

PLUS SYSTEM

Permite la unión vertical de un marco con otro, aportando seguridad a las torres de trabajo y apuntalamientos.

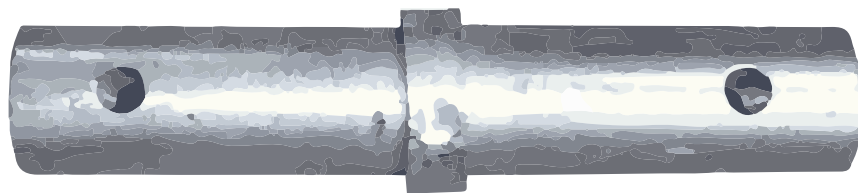

MODELO	001 - COP- 001
MEDIDAS	0.025
PESO	0.5 kg.

WWW.ANMEX.MX

COPLE PLUS

GALVANIZADO

EQUIPO PARA SISTEMAS DE APUNTALAMIENTO